

# How to Change Spare Fastener Kit for LMS/LMM

Environmental Measurement Japan



## Package Lists

### Hummer Head Spare Fastener Kit for LMS

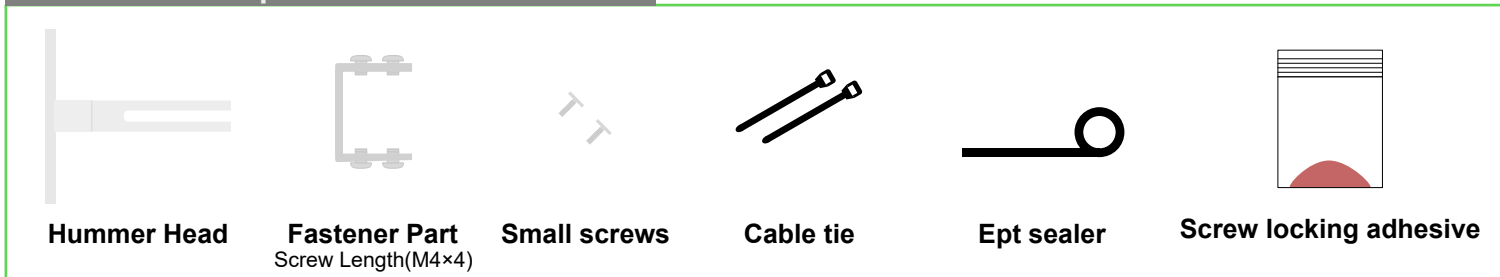

### Arrow Head Spare Fastener Kit for LMM

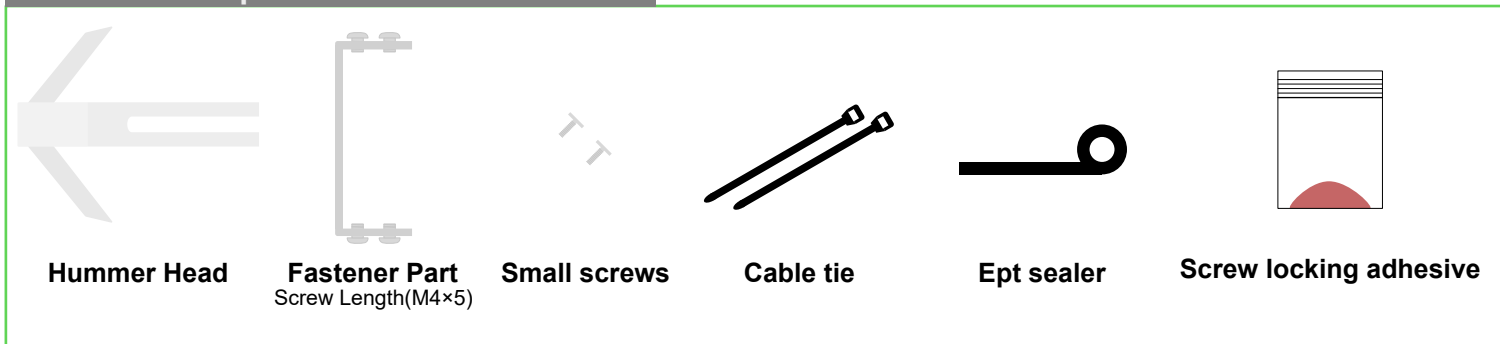

#### 注意:

ネジの長さが異なる為、LMSハンマーヘッド固定ネジをLMMアローヘッド固定用ネジとして再利用するのはお止め下さい。  
LMM用のネジはLMS様に比べて長い仕様になっています。

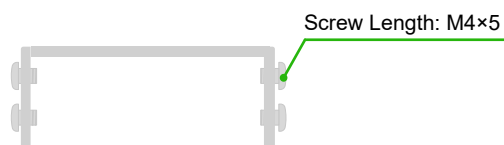
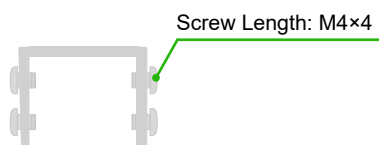

日本環境計測株式会社  
〒811-0215  
福岡県福岡市東区高美台二丁目52番42号  
TEL:092-608-6412  
FAX:092-985-7844

# How to Change Spare Fastener Kit for LMS/LMM

Environmental Measurement Japan

## Assemble Steps

本マニュアルでは、LMSをLMMに変更する時を例に説明しておりますが、LMMをLMSに変更する時も同じ交換方法となりますので説明は省略させていただきます。

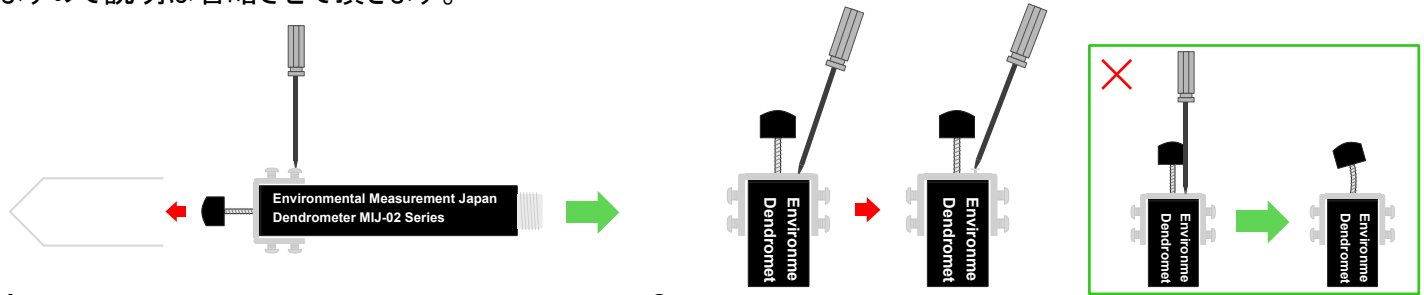

1. ハンマーヘッドを本体から外します。

2. 次にヘッド固定部品を本体から外します。プラスドライバーを斜めにしてネジを外してください。ドライバーを垂直に入れて外そうとすると、コンタクトヘッドが干渉してしまうのでポテンシヨの軸が曲がってしまいます。

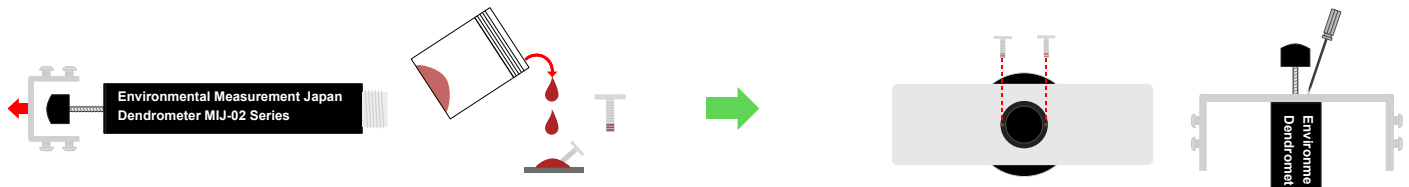

3. 固定部品を本体から外して付属の小ネジの先端にネジロック剤を付けます。

4. ネジロック剤を付けたネジを使って、LMMのヘッド固定部品を取り付けます。この時は、仮止め程度にしてください。  
\* Step2と同様にドライバーの使い方に注意して下さい。

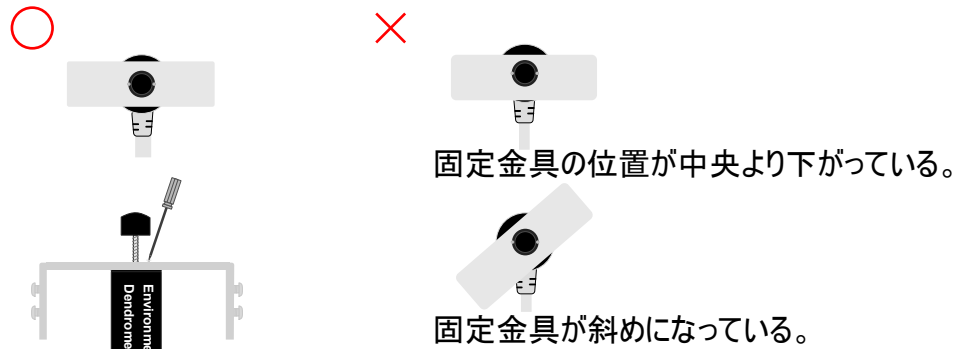
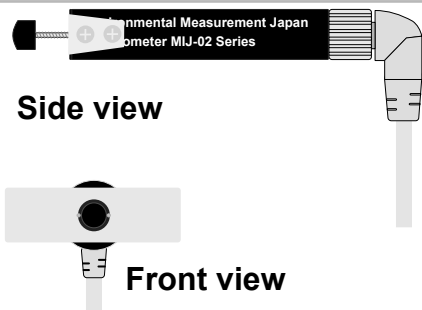

5. コネクタケーブルをLMMに接続して固定金具の位置を調節します。固定金具とケーブルの位置関係は図で確認して下さい。正面から見て固定金具が中央にくるようにケーブルと垂直になるようにして下さい。適切な位置でネジをしっかり締めて固定します。



6. LMMのアローヘッドを装着して完了です。